

METALDETEKTOR GC-1037

HN 2153

Brugervejledning

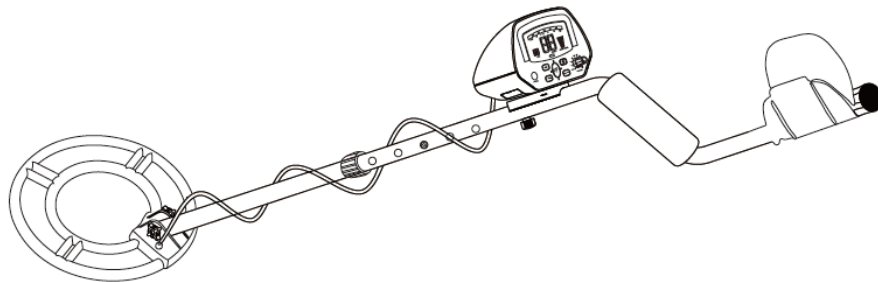

Læs brugervejledningen omhyggeligt før metaldetektoren tages i brug. Gem brugervejledningen til senere brug.

GC-1037 Metaldetektor

Med GC-1037 kan du søge efter mønter, historiske genstande, smykker, guld og sølv stort set overalt. Detektoren har en høj følsomhed og en stærk evne til at skelne. Den er alsidig og let at bruge.

Detektorens egenskaber omfatter:

LCD display

Viser den mulige metaltype, målets dybde, området af DISC og NOTCH, niveauet af SENS samt batteristanden. Det har også et numerisk display for målnumre.

3-toner lydskelning

Udsender 3 karakteristiske toner (høj-medium-lav) for forskellige metaltyper.

NOTCH

Ignorerer affaldsmetal og finder værdifulde genstande ved at bruge notchområdet.

DISC

Skelner mellem uønskede mål ved at sætte DISC numeriske områder. Detektoren vil ikke detektere mål ud over den indkodede numeriske værdi.

LIGHT

Bruges i mørke områder.

PP

Pinpointer positionen af målet nøjagtigt.

Super slow sweep indication

Langsom bevægelse af søgespolen for at skelne mellem forskellige typer metal.

Stik til hovedtelefoner

Tilslutning af hovedtelefoner (ikke medleveret) med 3,5 mm jackstik.

250 mm vandtæt søgespole

Detektoren kan bruges selv om der søges på lavt vand.

Justerbart skaft

Skaftets længde kan justeres til den mest komfortable længde.

Batterier

Detektoren bruger 2 stk. 9V batterier (ikke medleveret).

SAMLING OG FORBEREDELSE TIL BRUG

Samling af detektoren

Samling af detektoren er let og kræver ikke specielt værktøj.

1. Sæt hagen i toppen af håndtaget i hullet i bunden af kontrolboksen. Skub langsomt kontrolboksen i retning af IN mærket på håndtaget og skub hagen på plads. Skru kontrolboksen fast med skruen.

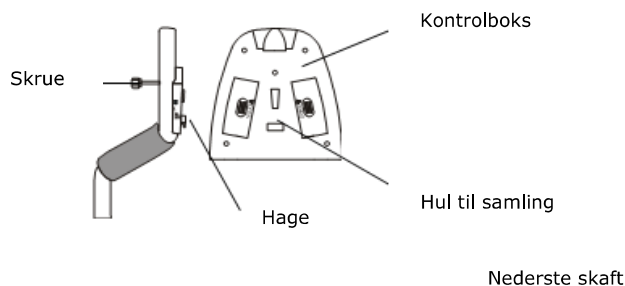

2. Skru samlingskruen på søgespolen ud og tag møtrikken af. Sæt skiverne ind i sporet på det nederste skaft. Sæt så skaftet ind i spolen og sæt hullerne på beslaget på spolen overfor hullerne i skaftet. Tryk samlingskruen gennem hullerne og spænd møtrikken.

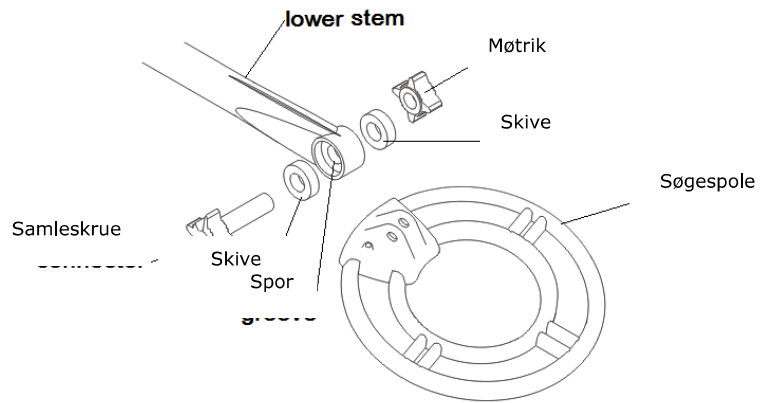

3. Tryk på den sølvfarvede knap på det øverste skaft og skyd det nederste skaft ind i det øverste skaft. Indstil skaftet til en længde, som er komfortabelt for dig når du står oprejst med detektoren i hånden og søgespolen er i jordhøjde med din arm afslappet på siden. Så drej mod uret for at spænde låsemøtrikken.



4. Sno kablet til søgespolen rundt om skaftet. Sæt søgespolens stik i kontrolboksen.

Advarsel!

Overspænd ikke samlingen af skaft og søgespole, og brug ikke værktøj til at spænde!

Stikket i søgespolens ledning passer kun i kontrolboksen på én måde. Tryk ikke stikket i med magt og træk ikke i ledningen.

5. Stå og stræk armen, hold detektoren så søgespolen er 1-5 cm over jorden. Drej på skaftets låsemøtrik for at stramme den.

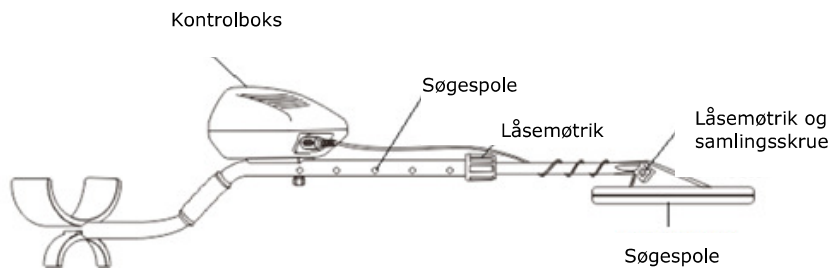

Isætning af batterier

1. Sluk for kontakten.
2. Skub højre og venstre batteridæksel af i pilens retning.
3. Sæt 9V batterier i i batterirummene så de passer med polaritetsmærkningen (+ og -) som markeret indvendigt.

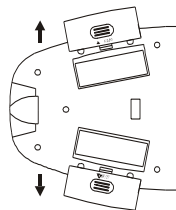

Advarsel!

- Brug kun nye alkaline batterier af den anførte type.
- Bland ikke nye og gamle batterier eller andre typer batterier.

- Hvis du ved at detektoren ikke skal bruges i en uge eller mere, så tag batterierne ud. Batterier kan lække kemikalier der kan ødelægge elektroniske dele.
- Skift batterier når batteriindikatoren i displayet lyser.

Brug af hovedtelefoner

- Det anbefales at bruge hovedtelefoner med volumenkontrol.
- Tilslut hovedtelefonernes 3,5 mm jackstik i PHONE indgangen. Derved afbrydes den indbyggede højttaler.

Lyt sikkert

- Sæt lydstyrken lavest muligt for at beskytte din hørelse.
- Juster lydstyrken til et komfortabelt niveau før du tager hovedtelefonerne på.
- Brug ikke lydstyrken på et ekstremt højt niveau, det kan føre til permanent høretab.
- Brug ikke hovedtelefoner tæt ved områder med megen trafik, det kan sløre din opmærksomhed.

Kontrolpanelet

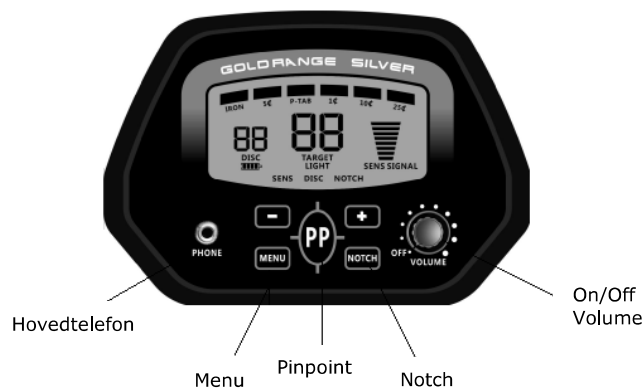

1. Power/Volume kontakt

Drej volumenkontakten væk fra OFF for at starte detektoren

2. PHONE

Hovedtelefonens 3,5 mm jackstik kan sættes i her og fungere uden problemer. Den interne højttaler bliver afbrudt.

3. LCD display

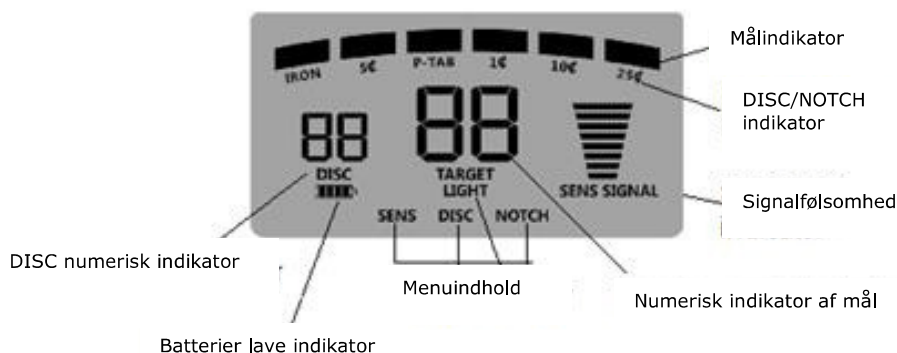

4. Kontrolfunktioner

MENU

Tryk på MENU og displayet viser LIGHT, SENS, DISC, NOTCH. Et af de viste områder vil blinke. Hvis der ikke indenfor 5 sekunder trykkes videre, vil den blinkende funktion blive valgt.

SENS

Tryk på MENU for at vælge SENS. Tryk derefter på + eller - for at indstille følsomhedsniveauet. Dette niveau vises i displayet.

DISC

Skelner mellem uønskede mål ved at sætte det numeriske område. Tryk på MENU for at vælge DISC. Tryk + eller - for at sætte det numeriske område der skal skelnes. Nummeret vises i displayet.

NOTCH

Eliminerer mål du ikke ønsker. Tryk på MENU for at vælge NOTCH. Tryk på + eller - for at vælge det mål der skal elimineres. Cursoren over det valgte mål vil lyse. Tryk på NOTCH igen og navnet under cursoren vil forsvinde.

PP

Pinpointer den nøjagtige position af målet.

Light

Tryk på MENU for at vælge LIGHT. Tryk på + eller - for at indstille lysstyrken (0-9). Niveauet vises i displayet.

OBS! Da lys bruger mere strøm, anbefales det at slukke lyset på lyse steder.

5. Hukommelse

Detektoren vil gemme alle indstillinger før den slukkes.

BRUG

1. Tænd detektoren

Drej Power/Volume kontakten væk fra OFF.

Efter ca. 2 sekunder går detektoren i standby status. I denne status er standardindstillingerne DISC. LCD displayet viser DISC niveau 00 og SENS 6 streger.

2. Test og brug af detektoren

For at lære hvordan detektoren reagerer på forskellige metaltyper, bør du teste den før du bruger den første gang. Du kan teste både indendørs og udendørs.

Test og brug indendørs

1. Drej OFF/VOLUME kontakten væk fra OFF for at starte detektoren.

2. Indstil den /de funktioner du vil bruge.

1. DISC:

Tryk på MENU og vælg DISC, derefter + eller - for at indstille den numeriske DISC værdi.

Hvis værdien sættes til 00, kan detektoren detektere alle type metal. I denne funktion vil cursoren over målets navn lyse. Detektoren giver også en tone, lav for jern; mellem for nikkel og åbningsringen fra dåser, zink; høj for sølv.

Hvis målet ikke skal listes i displayet, kan den relative numeriske værdi af DISC sættes ved at trykke på DISC og derefter + eller -. For eksempel kan det aktuelle måls område er 11-20, kan der trykkes på MENU og vælge DISC og derefter sætte værdien til 21 ved at trykke på + eller -. I dette tilfælde er den numeriske værdi over målets område og detektoren vil ikke reagere på dette mål og detektoren vil ikke reagere på jern fordi det numeriske område for jern er 0-10.

2. NOTCH

Tryk på MENU for at vælge NOTCH og derefter + eller - for at vælge mål der skal elimineres.

Cursoren over det valgte mål vil blinke. Tryk igen på NOTCH og navnet under cursoren vil forsvinde.

Det betyder, at dette mål vil blive elimineret under søgningen og detektoren vil ikke reagere på det eliminerede mål. Hvis man ønsker at søge på det mål der er elimineret så tryk på NOTCH igen. Tryk på + eller - og cursoren vil bevæge sig fra venstre til højre. Hvis der ikke trykkes på NOTCH indenfor 3 sekunder, vil detektoren gå tilbage i standby status.

Note:

1.

Det anbefales ikke at eliminere alle mål der er listet i displayet. Hvis du eliminerer alt, kan du ikke finde noget.

2.

Hvis du vil vælge indstilling af DISC eller SENS efter at have aktiveret NOTCH, skal du vente 3 sekunder indtil cursoren over målet slukker.

3. Tryk på MENU for at vælge SENS og derefter + eller - for at vælge følsomhed. Normalindstillingen er 6 streger.

- Placer detektoren på et bord af træ eller plast, og fjern så ure, ringe, smykker og andet af metal som du bærer.
- Placer søgespolen så den flade side vender mod loftet.
Note: Test ikke detektoren indendørs i en bygning. Mange bygninger har et eller andet af metal i gulv/loft, hvilket vil influere på de ting du vil teste eller fuldstændigt maskere signalet.



- Før langsomt en prøve af det metal du ønsker detektoren skal finde (en guldring eller en mønt) 5-7 mm hen over den over forsiden af søgespolen. Når detektoren detekterer et metal, giver den en tone og cursoren over målets navn vil lyse. Displayet viser den numeriske værdi og signalstyrken. Vær opmærksom på, at signalstyrken kun er en reference.
Note: Hvis du bruger en mønt, er det lettere for detektoren at detektere mønten hvis den holdes så den flade side er parallel med søgespolens forside. Føres den med den siden hen over spolen, kan der komme falske signaler og ustabil visning i displayet.
- PP (pinpoint)
Efter et have fundet et metalobjekt, kan du bruge PP til at pinpointe malet. Hold PP knappen nede. Før langsomt søgespolen hen over det pågældende område. Detektoren giver en lyd og signalindikatoren i displayet viser styrken af signalet. Slip knappen. Før igen søgespolen hen over området mens den samme afstand af søgespolen, lyden forsvinder. Hold PP knappen nede igen og nærm søgespolen til området, detektoren giver lyd igen. Gentag de nævnte trin indtil detektoren viser det stærkeste signal der hvor objektet er.
Tryk på MENU for at lukke PP status.
Note: For at finde den eksakte position af objektet, skal du øve dig nogle gange.

Visninger af mål

1. Numeriske områder for mål:

Jern:	00-10
Lille mønt:	11-20
Ring fra dåse:	21-40
ZN:	41-60
Mellem mønt:	61-75
Stor mønt:	76-99

Note: Der er store variationer i metaller og intet mål kan identificeres sikkert før der er gravet op.

2. Måltyper

IRON: Indikerer at målet formodentlig er jern

5c: Indikerer at målet er en lille mønt eller nikkel. Små guldringe ligger indenfor dette område.

P-TAB: Målet er formodentlig en åbningsringen fra en dåse. Små guldringen kan ligge indenfor samme område.

1c: Målet er formodentlig en mellemstørrelse mønt af zinklegering. Mellemstørrelse guldringe kan ligge indenfor samme område.

10c: Lidt større mønt. Visse større gulddgenstande kan ligge indenfor samme område.

25c: Stor mønt eller sølv.

3. Toner

Detektoren afgiver 3 toner for forskellige metaltyper. Audio identifikationen giver en unik tone for hver af de 3 metalkategorier. Dette gør det lettere at identificere det fundne metal.

En lav tone er jern og mindre mønter samt for metalfolie flaskeskruelåg eller nikkel.

En medium tone for Al, ZN (aluminiumringe, zink eller kobber)

En høj tone for store mønter samt for messing og sølv.

Note: Hvis detektoren er sat til DISC eller NOTCH, giver detektoren en medium tone, når den detekterer rustens jern.

Alt efter renheden, giver omkring 15% af guldringe en medium tone.

Test og brug udendørs

1. Drej Power/Volume knappen væk fra OFF for at starte detektoren.
2. Følg trinene beskrevet i "Indendørs test og brug".
3. Find et areal udendørs, hvor der ikke er metal.
4. Læg en prøve af et stykke metal som du ønsker at detektoren skal finde (en guldring eller en mønt) på jorden.

Note:

Hvis du bruger et værdifuldt metal til testen, så afmærk området så du kan finde genstanden senere. Placer ikke prøven i græs eller ukrudt.

5. Hold søgespolen parallelt med jorden 3-7 cm over overfladen og bevæg søgespolen langsomt over det område, hvor du placerede prøven. Før søgespolen fra side til side i en fejende bevægelse.

Råd:

Bevæg aldrig søgespolen som det var et pendul. Hvis spolen hæves under søgningen, kan det give et forkert resultat.



- Søg langsomt, hastværk kan betyde at du mister mål.
- Det er bedre at bevæge søgespolen fra side til side i buede linjer med ca. 7-8 cm's afstand og holde søgespolen parallelt med jorden.

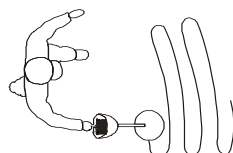

Hvis detektoren detekterer et objekt lyder der en tone, og cursoren over målets navn vil lyse. Displayet viser også det numeriske område af målet såvel som dybden (signalstyrke).

Hvis detektoren ikke detekterer objektet, så kontroller at indstillingerne er korrekte for det metal du søger efter. Vær også opmærksom på at du bevæger søgespolen korrekt.

Noter:

- Detektoren melder tilbage med et signal når det er det mest værdifulde metal. Hvis signalet ikke kan gentages når du søger over området igen, er der formodentlig tale om skrotmetal.
- Falske signaler kan initieres af snavsede overflader, elektrisk interferens eller store stykker af skrotmetal.
- Falske signaler afbrydes ofte og kan ikke gentages.

Justering af følsomhed

Når du har vænnet dig til hvordan detektoren fungerer, er det nødvendigt finjustere følsomheden for et få en god effekt.

Tryk på MENU og vælg SENS, tryk på + eller - for at forøge eller reducere følsomheden. Niveauret vil blive vist i displayet.

Note:

For at kunne detektere mål der ligger dybt, kan SENS justres til et højt niveau. Sær dog ikke følsomheden til max. da detektoren så vil modtage interferens og falske signaler fra radioantenner og andre elektriske ledninger. Detektoren vil få ustabile og irregulære indikationer.

Brug af lys

I mørke områder kan LIGHT bruges for at kunne søge bedre. Tryk på MENU og vælg LIGHT. Tryk på + eller - for at vælge niveau (0-9). Niveauret vises i displayet.

Note:

Da lys kræver større effekt, så sæt LIGHT til 0 i normale omgivelser.

Faktorer der har indflydelse på detekteringen

Det er svært at få et præcist detektionsresultat. Nogle gange kan detekteringen blive begrænset af nogle faktorer:

- Vinklen som målet er begravet i.
- Dybden af målet.
- Hvor fremskreden er korrosionen af målet.
- Målets størrelse.
- Elektromagnetisk eller elektrisk interferens omkring målet.

I et område med mange mineraler i jorden, frugtbar jord eller vådt sand, vil detektoren afgive toner selv om der ikke er metal. Hvis det sker, kan du reducere følsomheden eller forøge den numeriske værdi af DISC. Man kan også forøge afstanden mellem søgespolen og jorden. I områder med skrotmetal, kan man sætte DISC til 50, så bliver de fleste søm og små genstande elimineret.

Graveredskaber af metal vil også have indflydelse på detektionen hvis de er nær ved søgespolen, så placer dem lidt væk fra søgeområdet.

PLEJE OG VEDLIGEHOLDELSE

Metaldetektoren er et eksempel på overlegen design og håndværk. Det følgende kan hjælpe dig til at pleje din metaldetektor, så du kan nyde at arbejde med den i mange år.



Behandl detektoren forsigtigt og omhyggeligt. Hvis den tabes kan printkortet og plastdelene beskadiges og detektoren vil ikke arbejde korrekt



Brug kun detektoren i normale temperaturer. Ekstreme temperaturer kan afkorte levetiden af de elektroniske komponenter og ødelægge indfatningen.



Hold detektoren væk fra støv og snavs, der kan betyde for tidlig slitage af komponenterne.



Aftør detektoren med en fugtig klud, så kan den se ud som ny. Brug ikke kraftige kemikalier, opløsningsmidler eller kraftige rengøringsmidler til at rengøre detektoren.